

CEMENTNI IZDELKI

JARC

*... že od
leta 1961*

CENIK 2024

*Veljavnost
od 1. 4. 2024 do preklica.
S tem dnem preneha veljati cenik od 13. 2. 2024*

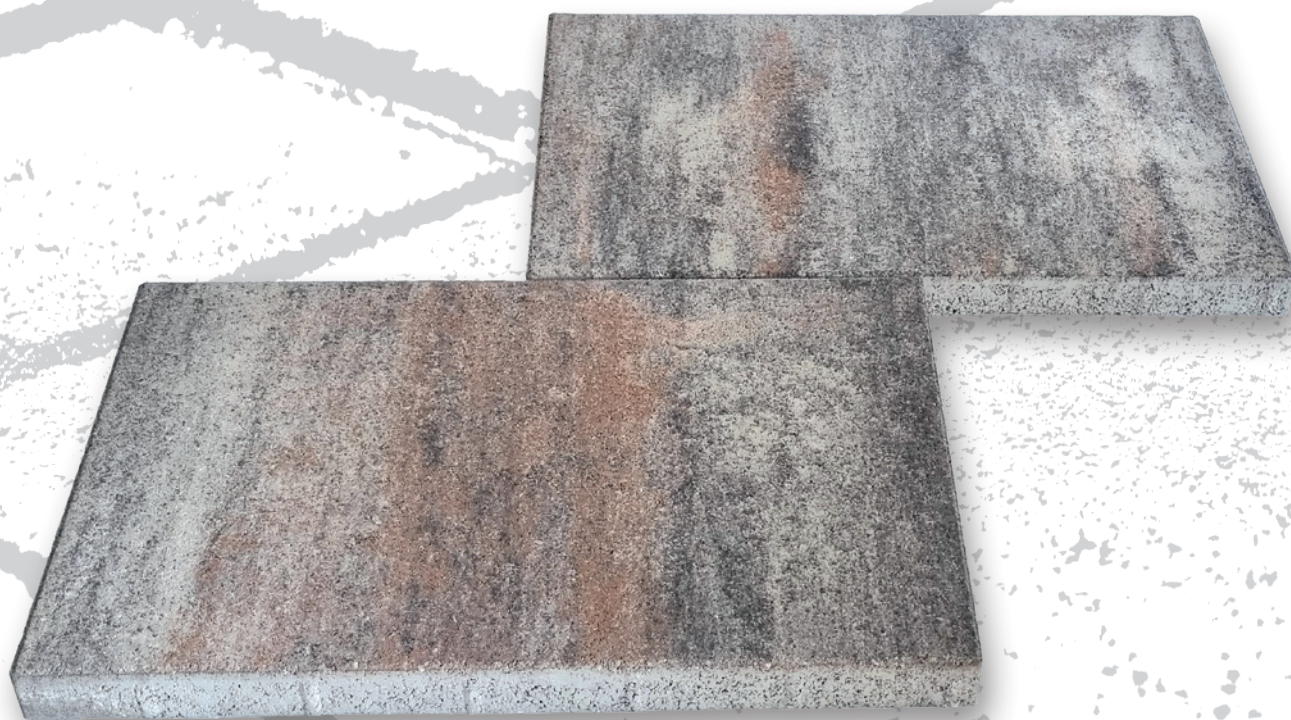

Betonski tlakovec **COMBO**

Betonski tlakovec combo je ostrorobi z valovitimi robovi, vendar ne s prevelikimi fugami. Tlakovec je dvoslojni ter zmrzlinško obstojen, debeline 6 cm, niz treh kock različnih velikosti, primeren za tlakovanje dvorišč, atrijev, večjih površin (parki, mestna jedra itd.), dovoznih poti, stez, večjih površin ter drugih pohodnih in povoznih površin. Zelo atraktivna barva Kamen Kras daje občutek starega kamnitega dvorišča. Pri barvni varianti Mediteran dobimo občutek sončne svežine.



Dimenzije:	16 x 16 x 6 cm	100 kos
(na paleti)	16 x 20 x 6 cm	100 kos
	16 x 24 x 6 cm	100 kos
Teža/em:	135 kg	
Na paleti:	9,60 m ²	
Teža palete:	1.320 kg	
Poraba:	sortirano	

Šifra	Barva	Koda EAN	cena EUR brez DDV	cena EUR z DDV
1600	Siva	3830049412437	14,28	17,42
1610	Kamen Kras	3830049412444	16,53	20,17
1620	Mediteran - po naročilu	3830049412451	16,53	20,17
1630	Sivo-črn	3830049412468	16,53	20,17

(em = m²)

Betonski tlakovec **GRANDE COMBO**

Betonski tlakovec Grande Combo je ostrorobi tlakovec večjih oblik z valovitimi robovi, vendar ne s prevelikimi fugami. Tlakovec je dvoslojni ter zmrzlinško obstojen, debeline 7 cm, niz treh kock različnih velikosti, primeren za tlakovanje dvorišč, atrijev, večjih površin (parki, mestna jedra..), dovoznih poti, stez ter drugih pohodnih ter povoznih površin. Atraktivna barva sivo – črna daje občutek kamnitega dvorišča, ravno tako kakor barva Kamen Kras.

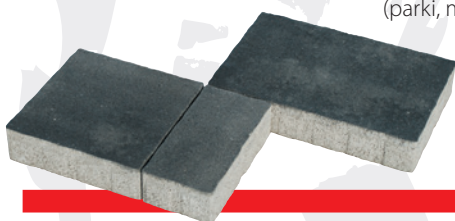

Dimenzije:	39 x 26 x 7 cm	48 kos
(na paleti)	26 x 26 x 7 cm	24 kos
	13 x 26 x 7 cm	24 kos
Teža/em:	160 kg	
Na paleti:	7,30 m ²	
Teža palete:	1.190 kg	
Poraba:	sortirano	

Šifra	Barva	Koda EAN	cena EUR brez DDV	cena EUR z DDV
1710	Kamen Kras	3830049413434	18,37	22,41
1720	Sivo-črn	3830049413441	18,37	22,41
1730	Travertin	3830049414288	19,58	23,89
1770	Carrara	3830049414301	19,58	23,89

(em = m²)

Betonski tlakovec **MEGA COMBO**

Betonski tlakovec Mega Combo je ostrorobi tlakovec večjih oblik z valovitimi robovi, vendar ne s prevelikimi fugami. Tlakovec je dvoslojni ter zmrzlinško obstojen, debeline 7 cm, primeren za tlakovanje dvorišč, večjih površin (parki, mestna jedra..), dovoznih poti ter drugih pohodnih ter povoznih površin.



Dimenzije:	54 x 26 x 7 cm	
Teža/em:	160 kg	
Na paleti:	6,74 m ²	48 kos
Teža palete:	1.090 kg	
Poraba:	7,14 kos/m ²	

Šifra	Barva	Koda EAN	cena EUR brez DDV	cena EUR z DDV
1920	Granitno siva	3830049414424	20,24	24,69
1930	Carrara	3830049414776	20,24	24,69

(em = m²)

Betonski tlakovec **NOSTALIT**



Betonski tlakovec nostalit je dvoslojni in zmrzljivo obstojen, debeline 6 cm, niz treh kock različnih velikosti, primeren za tlakovanje dvorišč, dovoznih poti, stez, večjih površin ter drugih pohodnih in povoznih površin. Zelo zanimiva je barva multikolor, saj daje občutek rustike oziroma starosti.



Dimenzije:	12,5 x 18,6 x 6 cm	216 kos
(na paleti)	12,5 x 12,5 x 6 cm	108 kos
	12,5 x 6,1 x 6 cm	108 kos
Teža/em:	135 kg	
Na paleti:	7,51 m ²	
Teža palete:	1.030 kg	
Poraba:	sortirano	

Šifra	Barva	Koda EAN	cena EUR brez DDV	cena EUR z DDV
1110	Siva	3830049410129	14,38	17,54
1111	Multikolor rdeč-črn	3830049410136	16,53	20,17
1115	Multikolor rjavo – pastelen*	3830049410143	16,70	20,37
1117	Multikolor sivo – črn	3830049410150	16,53	20,17

(em = m²)

Betonski tlakovec **BELVEDER**



Betonski tlakovec belveder je dvoslojni ter zmrzljivo obstojen, debeline 7 cm, niz treh kock različnih velikosti, primeren za tlakovanje dvorišč, dovoznih poti, stez, večjih površin (parki, mestna jedra itd.) ter drugih pohodnih in povoznih površin. Zelo zanimiva multikolor barva (možna kombinacija), kjer pride do izraza naša domišljija.



Dimenzije:	19 x 11,1 x 7 cm	80 kos
(na paleti)	19 x 14,7 x 7 cm	80 kos
	19 x 22,5 x 7 cm	72 kos
Teža/em:	160 kg	
Na paleti:	7,00 m ²	
Teža palete:	1.150 kg	
Poraba:	sortirano	

Šifra	Barva	Koda EAN	cena EUR brez DDV	cena EUR z DDV
1121	Multikolor opečnordeče-črn	3830049410208	18,00	21,96
1122	Multikolor pastelno-rjav	3830049410211	18,00	21,96
1124	Multikolor sivo-črn	3830049412420	18,00	21,96

(em = m²)

Betonski tlakovec **MULTImix**

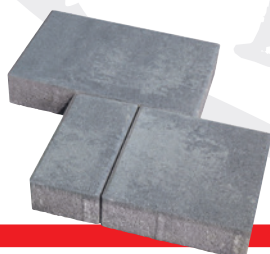

Betonski tlakovec MULTImix je dvoslojni in zmrzljivo obstojen, debeline 6 cm, niz treh kock različnih velikosti, primeren za tlakovanje dvorišč, dovoznih poti, stez, večjih površin (parki, mestna jedra itd.) ter drugih pohodnih in povoznih površin.



Dimenzije:	30 x 20 x 6 cm	90 kos
(na paleti)	20 x 20 x 6 cm	80 kos
	10 x 20 x 6 cm	50 kos
Teža/em:	135 kg	
Na paleti:	9,60 m ²	
Teža palete:	1.300 kg	
Poraba:	sortirano	

Šifra	Barva	Koda EAN	cena EUR brez DDV	cena EUR z DDV
1950	Argenta	3830049414547	13,40	16,35
1960	Dolomite	3830049414554	13,40	16,35
1970	Carrara	3830049414653	13,40	16,35

(em = m²)

* Po naročilu - minimalna količina 100 m²

Tlakovec MULTIMO

Betonski tlakovec multimo je dvoslojni in zmrzljivo obstojen, debeline 7 cm, niz kock različnih velikosti, primeren za tlakovanje dvorišč, dovoznih poti, stez, večjih površin (parki, mestna jedra itd.) ter drugih pohodnih in povoznih površin. Možnost kombiniranja različnih velikosti kock v različnih barvah, kjer se uresničuje vaša domišljija.



Tlakovec Multimo 30

Dimenzije:	30 x 20 x 7 cm
Teža/em:	160 kg/m ²
Na paleti:	7,70 m ² 128 kos
Teža palete:	1.250 kg
Poraba:	16,7 kos/m ²

Šifra	Barva	Koda EAN	cena EUR brez DDV	cena EUR z DDV
1300	Siva	3830049410273	15,74	19,20
1310	Pastelna *	3830049410280	17,49	21,34
1320	Grafitna	3830049410297	17,32	21,13

(em = m²)

Tlakovec Multimo 20

Dimenzije:	20 x 20 x 7 cm
Teža/em:	160 kg/m ²
Na paleti:	7,70 m ² 192 kos
Teža palete:	1.250 kg
Poraba:	25 kos/m ²

Šifra	Barva	Koda EAN	cena EUR brez DDV	cena EUR z DDV
1200	Siva	3830049410235	15,74	19,20
1210	Pastelna	3830049410242	17,32	21,13
1220	Grafitna	3830049410259	17,32	21,13

(em = m²)

Tlakovec Multimo 10/20

Dimenzije:	10 x 20 x 7 cm
Teža/em:	160 kg/m ²
Na paleti:	7,68 m ² 384 kos
Teža palete:	1.230 kg
Poraba:	50 kos/m ²

Šifra	Barva	Koda EAN	cena EUR brez DDV	cena EUR z DDV
1500	Siva	3830049410358	15,74	19,20
1520	Grafitna	3830049410372	17,32	21,13

(em = m²)

Tlakovec Multimo 10

Dimenzije:	10 x 10 x 7 cm
Teža/em:	160 kg/m ²
Na paleti:	7,04 m ² 704 kos
Teža palete:	1.130 kg
Poraba:	100 kos/m ²

Šifra	Barva	Koda EAN	cena EUR brez DDV	cena EUR z DDV
1400	Siva	3830049410310	16,21	19,77
1420	Grafitna	3830049410334	18,12	22,11

(em = m²)

Betonski tlakovec **ATRIO**



Betonski tlakovec ATRIO je dvoslojni in zmrzlinško obstojen, debeline 7cm. Sestavljen je iz niza petih kock različnih velikosti, primeren za tlakovanje dvorišč, dovoznih poti, stez, kakor tudi večjih površin, kot so parki, mestna jedra, itd.. Tlakovci so primerni za pohodne in povozne površine. Tlakovci so izdobljivi v treh atraktivnih barvnih odtenkih.



Dimenzije:	40 x 40 x 7 cm	16 kos
(na paleti)	40 x 30 x 7 cm	16 kos
	40 x 20 x 7 cm	16 kos
	30 x 30 x 7 cm	16 kos
	30 x 10 x 7 cm	16 kos
Teža/em:	160 kg/m ²	
Na paleti:	7,68 m ²	
Teža palete:	1.240 kg	
Poraba:	sortirano	

Šifra	Barva	Koda EAN	cena EUR brez DDV	cena EUR z DDV
1980	Merano (belo-črn)	3830049414660	19,36	23,62
1981	Pelago (belo-peščen-črn)	3830049414677	19,36	23,62

(em = m²)

Betonski tlakovec **ŠESTKOTNIK**



Betonski tlakovec šestkotnik je dvoslojni in zmrzlinško obstojen, debeline 6 cm, enakostranične šestkotne oblike, primeren za tlakovanje dvorišč, dovoznih poti, stez, večjih površin ter drugih pohodnih in povoznih površin.



Dimenzije:	20 x 22,7 x 6 cm	
Teža/em:	135 kg/m ²	
Na paleti:	7,75 m ²	225 kos
Teža palete:	1.050 kg	
Poraba:	29 kos/m ²	

Šifra	Barva	Koda EAN	cena EUR brez DDV	cena EUR z DDV
1097	Siva	3830049410037	13,76	16,78
1098	Rdeča	3830049410044	16,53	20,17
1099	Zelena	3830049410068	17,78	21,69

(em = m²)

Betonski tlakovec **Y**



Betonski tlakovec Y je dvoslojni ter zmrzlinško obstojen, debeline 6 cm, primeren za tlakovanje dvorišč, dovoznih poti, stez, večjih površin ter drugih pohodnih in povoznih površin.



Dimenzije:	20 x 17 x 6 cm	
Teža/em:	135 kg/m ²	
Na paleti:	7,63 m ²	290 kos
Teža palete:	1.050 kg	
Poraba:	38 kos/m ²	

Šifra	Barva	Koda EAN	cena EUR brez DDV	cena EUR z DDV
1101	Siva	3830049410082	13,76	16,78
1102	Opečno rdeča*	3830049410099	16,70	20,37

(em = m²)

* Po naročilu - minimalna količina 100 m²

Betonski tlakovec H



Betonski tlakovec H je dvoslojni in zmrzlinško obstojen, debeline 6 cm, klasične oblike, primeren za tlakovanje pohodnih in povoznih površin, privatnih kakor tudi javnih.



Dimenzije:	20 x 16 x 6 cm	
Teža/em:	135 kg/m ²	
Na paleti:	8,57 m ²	300 kos
Teža palete:	1.180 kg	
Poraba:	35 kos/m ²	

Šifra	Barva	Koda EAN	cena EUR brez DDV	cena EUR z DDV
1091	Siva	3830049410013	13,76	16,78
1092	Rdeča*	3830049410020	16,70	20,37

(em = m²)

Betonski tlakovec Combo ANTIK



Betonski tlakovec Combo ANTIK je sestavljen iz niza treh različnih kock v določenem razmerju. Njegovi robovi so umetno postarani (okrušeni), površina je lahko rahlo opraskana. Tlakovec je dvoslojni ter zmrzlinško obstojen, debeline 6 cm in se lahko uporablja za vse vrste površin (povozne ter nepovozne). Barve Kamen Kras, Mediteran ter Sivo – črna v kombinaciji z obdelavo tlakovcev dajejo občutek starih kamnitih dvorišč.



Dimenzije:	24 x 16 x 6 cm	100 kos
(na paleti)	20 x 16 x 6 cm	100 kos
	16 x 16 x 6 cm	100 kos
Teža/em:	135 kg/m ²	
Na paleti:	9,60 m ²	
Teža palete:	1.320 kg	
Poraba:	sortirano	

Šifra	Barva	Koda EAN	cena EUR brez DDV	cena EUR z DDV
1810	Kamen Kras - po naročilu	3830049414141	22,52	27,47
1811	Sivo – črn - po naročilu	3830049414158	22,52	27,47

(em = m²)

Betonski tlakovec Grande Combo ANTIK



Betonski tlakovec Grande Combo Antik je sestavljen iz niza treh različnih kock v določenem razmerju. Njegovi robovi so umetno postarani (okrušeni), površina je lahko rahlo opraskana. Tlakovec je dvoslojni ter zmrzlinško obstojen debeline 7 cm in se lahko uporablja za vse vrste površin (povozne ter nepovozne). Barvi Kamen Kras ter Sivo – črna v kombinaciji z obdelavo tlakovcev dajejo občutek starih kamnitih dvorišč.



Dimenzije:	39/26/7 cm	48 kos
(na paleti)	26/26/7 cm	24 kos
	13/26/7 cm	24 kos
Teža/em:	160 kg/m ²	
Na paleti:	7,30 m ²	
Teža palete:	1.190 kg	
Poraba:	sortirano	

Šifra	Barva	Koda EAN	cena EUR brez DDV	cena EUR z DDV
1820	Kamen Kras - po naročilu	3830049414189	26,32	32,11
1821	Sivo – črn - po naročilu	3830049414199	26,32	32,11

(em = m²)

Okrogla betonska škarpnica

Okrogla betonska škarpnica Ø 35 z odrezano "lunco" je primerna za utrditev brežin, ozelenitev vertikalnih površin ali razmejitev prostora. Možnost nalaganja ene na drugo ali varianta horizontalnega in vertikalnega zamikanja, s čimer pridobimo možnost zasaditve rastlin. Možnost različnih horizontalnih radijev. Naklon brežine od 45 stopinj do 90 stopinj.



Šifra	Barva	Dimenzije cm	Teža/em	Na paleti	Teža palete	Poraba	Koda EAN	cena EUR brez DDV	cena EUR z DDV
3051	Siva	Ø 35 cm/19 cm	15 kg	45 kos	700 kg	15 kos/m ²	3830049410419	4,16	5,07
3052	Rjava	Ø 35 cm/19 cm	15 kg	45 kos	700 kg	15 kos/m ²	3830049410426	4,86	5,93

(em = kos)

Betonska škarpnica skleda

Betonska škarpnica skleda je primerna za utrditev brežin. Možen naklon brežine je od 30 stopinj do 70 stopinj, odvisno od želene količine ozelenitve brežine.



Šifra	Barva	Dimenzije cm	Teža/em	Na paleti	Teža palete	Poraba	Koda EAN	cena EUR brez DDV	cena EUR z DDV
3050	Siva	33 x 43 x 18*	27 kg	30 kos	830 kg	11 kos/m ²	3830049410402	7,24	8,83
3053	Siva	33 x 30 x 18	22 kg	30 kos	680 kg	11 kos/m ²	3830049412703	6,52	7,95

(em = kos)

Pravokotna palisada

Pravokotna palisada je betonski poln stebriček, ki se uporablja za razmejitev površin, premostitev višinskih razlik, izdelavo peskovnikov itd. Zelo fleksibilna možnost izvedbe horizontalnih ter vertikalnih radijev.



Šifra	Barva	Dimenzije cm	Teža/em	Na paleti	Teža palete	Poraba	Koda EAN	cena EUR brez DDV	cena EUR z DDV
3100	Rjava	100 x 18 x 12	47 kg	30 kos	1.430 kg	5,5 kos/m	3830049410686	14,62	17,84
3101	Rjava	75 x 18 x 12	36 kg	30 kos	1.100 kg	5,5 kos/m	3830049410693	12,32	15,03
3104	Rjava	60 x 18 x 12	30 kg	30 kos	920 kg	5,5 kos/m	3830049412383	10,03	12,24
3102	Rjava	45 x 18 x 12	22 kg	60 kos	1.340 kg	5,5 kos/m	3830049410709	8,45	10,31
3103	Rjava	30 x 18 x 12	15 kg	90 kos	1.370 kg	5,5 kos/m	3830049410716	6,28	7,66

3200	Siva	100 x 18 x 12	47 kg	30 kos	1.430 kg	5,5 kos/m	3830049410723	13,52	16,49
3201	Siva	75 x 18 x 12	36 kg	30 kos	1.100 kg	5,5 kos/m	3830049410730	10,75	13,11
3204	Siva	60 x 18 x 12	30 kg	30 kos	920 kg	5,5 kos/m	3830049412390	9,30	11,35
3202	Siva	45 x 18 x 12	22 kg	60 kos	1.340 kg	5,5 kos/m	3830049410747	7,73	9,43
3203	Siva	30 x 18 x 12	15 kg	90 kos	1.370 kg	5,5 kos/m	3830049410754	6,04	7,37

(em = kos)

* Po naročilu - minimalna količina 300 kos

Okrogla palisada

Okrogla palisada je betonski poln stebriček z izrezano "lunco", ki se uporablja za razmejitev površin, premostitev višinskih razlik, izdelavo peskovnikov itd. Zelo fleksibilna možnost izvedbe horizontalnih ter vertikalnih radijev.

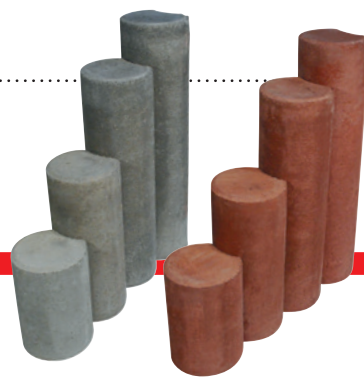

Šifra	Barva	Dimenzije cm	Teža/em	Na paleti	Teža palete	Poraba	Koda EAN	cena EUR brez DDV	cena EUR z DDV
3604	Rjava	100 x Ø 15	40 kg	35 kos	1.420 kg	7,5 kos/m	3830049412710	14,62	17,84
3600	Rjava	75 x Ø 15	31 kg	35 kos	1.100 kg	7,5 kos/m	3830049412567	12,32	15,03
3601	Rjava	60 x Ø 15	24 kg	35 kos	860 kg	7,5 kos/m	3830049412574	10,03	12,24
3602	Rjava	45 x Ø 15	18 kg	70 kos	1.280 kg	7,5 kos/m	3830049412581	8,45	10,31
3603	Rjava	30 x Ø 15	12 kg	100 kos	1.200 kg	7,5 kos/m	3830049412598	6,28	7,66
3704	Siva	100 x Ø 15	40 kg	35 kos	1.420 kg	7,5 kos/m	3830049412727	13,52	16,49
3700	Siva	75 x Ø 15	31 kg	35 kos	1.100 kg	7,5 kos/m	3830049412604	10,75	13,11
3701	Siva	60 x Ø 15	24 kg	35 kos	860 kg	7,5 kos/m	3830049412611	9,30	11,35
3702	Siva	45 x Ø 15	18 kg	70 kos	1.280 kg	7,5 kos/m	3830049412628	7,73	9,43
3703	Siva	30 x Ø 15	12 kg	100 kos	1.200 kg	7,5 kos/m	3830049412635	6,04	7,37

(em = kos)

Geodetski mejnik

Šifra	Tip	Dimenzije	Koda EAN	Teža/em	Na paleti	Teža palete	cena EUR brez DDV	cena EUR z DDV
2025	Geodetski	12 x 12 x 37 cm	3830049410679	10 kg	100 kos	1.020 kg	4,22	5,15

(em = kos)

Lesena paleta

Šifra	Tip	Dimenzije	Koda EAN	Teža/em	Na paleti	Teža palete	cena EUR brez DDV	cena EUR z DDV
0002	Ero paleta (žig)	120 x 80 cm	3830049413083	/	/	/	15,00	18,30

(em = kos)

Dodatno - naknadno komisioniranje

Šifra	Tip	Dimenzije	Koda EAN	Teža/em	Na paleti	Teža palete	cena EUR brez DDV	cena EUR z DDV
0060	Dodatno - naknadno komisioniranje			/	/	/	20,00	24,40

(em = kos)

Lomljeni škarpnik

Je element za urejanje nabrežin, škarp. Ima izgled naravnega kamna in se lepo poda v okolico. Lahko jih zlagamo tikoma, z razmikom, delamo okrogline, jih postavimo pod kotom 19°.



Šifra	Barva	Dimenzije cm	Teža/em	Na paleti	Teža palete	Poraba	Koda EAN	cena EUR brez DDV	cena EUR z DDV
3080	Siva	25 x 25 x 12,5	17 kg	72 kos	1,245 kg	20-32 kos/m ²	3830049413557	1,99	2,43
3081	Grafitna	25 x 25 x 12,5	17 kg	72 kos	1,245 kg	20-32 kos/m ²	3830049413564	2,38	2,90

(em = kos)

Betonska muldnica

je namenjena linijskemu odvodnjanju meteorne vode, kjer ni velikih količin vode.



Dimenzije:	40 x 35 x 8 cm	Šifra	Barva	Koda EAN	cena EUR brez DDV	cena EUR z DDV
Teža/em:	20 kg	3060	Siva	3830049410433	6,40	7,81
Na paleti:	60 kos	3061	Rjava	3830049410440	7,47	9,11
Teža palete:	1.220 kg					
Poraba:	2,5 kos/m					

(em = kos)

Cev

je namenjena podzemnemu odvodnjanju meteornih voda od objekta. Lahko jo uporabljamo tudi za podzemne propuste pod cesto in podobne primere.



Šifra	Izdelek	Dimenzije cm	Teža/em	Koda EAN	cena EUR brez DDV	cena EUR z DDV
1003	Cev	Ø 20 / 100	65 kg	3830049410990	9,77	11,92
1005	Cev	Ø 30 / 100	100 kg	3830049411010	11,82	14,42
1007	Cev	Ø 40 / 100	150 kg	3830049411027	15,53	18,95
1008	Cev	Ø 50 / 100	260 kg	3830049414370	20,39	24,88
1009	Cev	Ø 60 / 100	330 kg	3830049414448	26,10	31,84

(em = kos)

Jašek

je namenjen lovljenju meteornih voda na vogalih objektov, oziroma za izvedbo manj zahtevnih revizijskih jaškov. Lahko se uporablja tudi za podaljševanje cevi. S **pokrovom** se pokrijejo meteorni ali revizijski jaški.



Jašek brez in z odprtino

Teža/em	Ø	Teža
	20 cm/50 cm	30 kg
	30 cm/50 cm	50 kg
	40 cm/50 cm	80 kg
	50 cm/50 cm	130 kg
	60 cm/50 cm	170 kg

Šifra	Izdelek	Dimenzije cm	Koda EAN	cena EUR brez DDV	cena EUR z DDV
1021	Jašek	Ø 20 / 50	3830049411041	6,97	8,50
1023	Jašek	Ø 30 / 50	3830049411065	9,14	11,15
1024	Jašek	Ø 40 / 50	3830049411072	11,82	14,42
1025	Jašek	Ø 50 / 50	3830049414387	16,45	20,07
1026	Jašek	Ø 60 / 50	3830049414455	22,51	27,46
1031	Jašek z odprtino	Ø 30 / 50	3830049413847	9,14	11,15
1032	Jašek z odprtino	Ø 40 / 50	3830049413854	11,82	14,42

Pokrov brez in z odprtino



Šifra	Barva	Dimenzije cm	Koda EAN	cena EUR brez DDV	cena EUR z DDV
1061	Pokrov brez odprtine	Ø 20	3830049411119	3,75	4,57
1063	Pokrov brez odprtine	Ø 30	3830049411133	6,22	7,59
1064	Pokrov brez odprtine	Ø 40	3830049411140	9,74	11,88
1066	Pokrov brez odprtine	Ø 50	3830049414431	14,20	17,32
1067	Pokrov brez odprtine	Ø 60	3830049414462	21,24	25,91
1050	Pokrov z odprtino	Ø 20	3830049413878	3,75	4,57
1051	Pokrov z odprtino	Ø 30	3830049413885	6,22	7,59
1052	Pokrov z odprtino	Ø 40	3830049413892	9,74	11,88

(em = kos)

Obroba za zaključek tlakovane površine

Primerno za zaključek tlakovane površine, razmejitev med travno površino. Preprosto oblikovanje krivulj ter krogov. Vgradnja brez betona, pritrjevanje možno s klini ali žebli.

OBROBA 2PRbord

Šifra	Izdelek	Dimenzije cm	Teža/em	Koda EAN	cena EUR brez DDV	cena EUR z DDV
7350	2PRbord ravna	200 / 10 / 4,5		3830049414509	8,40	10,25
7360	2PRbord fleksibilna	200 / 10 / 4,5		3830049414516	8,40	10,25

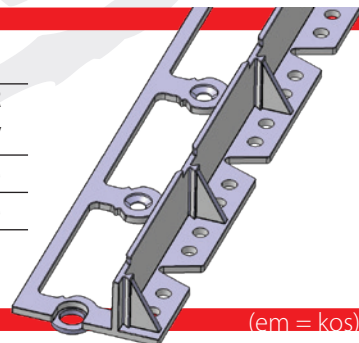

(em = kos)

Kanaleta z rešetko

Površinske vode z dvorišč, vhodov, igrišč, vrtov ipd. je potrebno hitro in zanesljivo odvesti. Ravno temu je namenjena **kanaleta z rešetko**. Kanaleta pa mora dopuščati tudi enostavno in kvalitetno vgradnjo.

Kanaleta Hauraton

Šifra	Tip	Dimenzije cm	Obremen.	Teža/em:	Koda EAN	cena EUR brez DDV	cena EUR z DDV
7113	100 E	14 / 100	250 kN	32 kg	3830049410983	20,25	24,71
7115	100 E	19 / 100	250 kN	40 kg	3830049412734	25,10	30,62

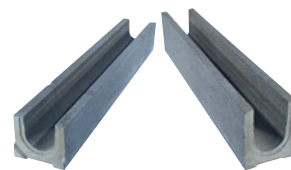

(em = kos)

Rešetka Hauraton

Šifra	Tip	Dimenzije cm	Obremen.	Teža/em:	Koda EAN	cena EUR brez DDV	cena EUR z DDV
7208	štancana	100	15 kN	2,4 kg	3830049412741	22,50	27,45
7209	mrežasta	100	125 kN	3,6 kg	3830049412758	42,37	51,69
7210	litoželezna	50	250 kN	3,3 kg	3830049412765	25,64	31,28
7114	pritrdilni element				3830049419417	5,00	6,10

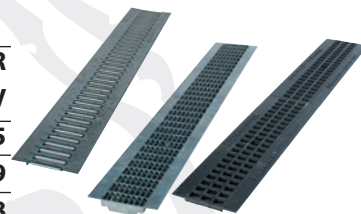

(em = kos)

Kanaleta 2PR

Šifra	Tip	Dimenzije cm	Obremen.	Teža/em:	Koda EAN	cena EUR brez DDV	cena EUR z DDV
7310	2PRbyNM LTŽ	19,0 / 100	C 250 kN	11,50 kg	3830049414479	58,00	70,76
7320	2PRbyNE Mrežasta	11,0 / 100	B 125 kN	6,50 kg	3830049414486	45,00	54,90
7370	Kanaleta 2PR WAVE 120/110		A 15 kN	2,00 kg	3830049414493	12,00	14,64



(em = kos)

Prana plošča

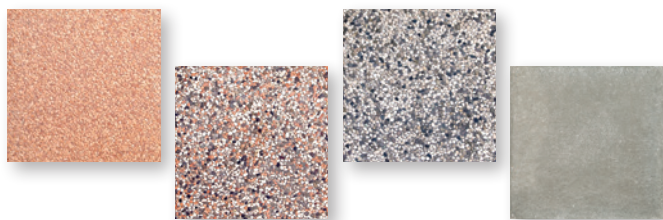

je zmrzlinško obstojna, primerna za pohodne in z montažo na beton tudi za povozne površine, za urejanje parkirišč, parkov, vrtov in podobno. Možne so različne barvne kombinacije, ki nam dajejo svojevrsten videz.



Šifra	Izdelek	Dimenzije cm	Teža/em	Na paleti	Teža palete	Poraba kos/m ²	Koda EAN	cena EUR brez DDV	cena EUR z DDV
5600	Siva prana	40x40x3,8	13,5 kg	120 kos	1.620 kg	6,25	3830049410471	1,64	2,00
5601	Siva prana	50x50x3,8	21,0 kg	60 kos	1.260 kg	4,00	3830049410488	2,78	3,39
5608	Gladka	50x50x3,8	21,0 kg	60 kos	1.260 kg	4,00	3830049414219	2,95	3,60
5605	Rdeča	40x40x3,8	13,5 kg	120 kos	1.620 kg	6,25	3830049410525	2,75	3,36
5606	Sivo-rdeča	40x40x3,8	13,5 kg	120 kos	1.620 kg	6,25	3830049410519	2,05	2,50
5607	Gladka	40x40x3,8	13,5 kg	120 kos	1.620 kg	6,25	3830049410526	1,64	2,00
5630	Kreativ siva	40x40x3,8	13,5 kg	120 kos	1.620 kg	6,25	3830049410533	3,18	3,88
5631	Kreativ črna	40x40x3,8	13,5 kg	120 kos	1.620 kg	6,25	3830049410540	3,18	3,88
5604	Sivo rdeča	50x50x3,8	21,0 kg	60 kos	1.260 kg	6,25	3830049414714	3,30	4,03

(em = kos)

Travna plošča

je dvoslojna (60 x 40 cm) zmrzlinško obstojna, primerna za pohodne in povozne površine, za urejanje parkirišč, parkov, vrtov itd. Možna ozelenitev s travo.



(em = kos)

Šifra	Barva	Dimenzije cm	Teža/em	Na paleti	Teža palete	Poraba kos/m ²	Koda EAN	cena EUR brez DDV	cena EUR z DDV
1084	Siva	60 x 40 x 8	27 kg	40 kos	1.100 kg	4,16	3830049410549	3,05	3,72

Betonska plošča KIKI

je namenjena za pohodne površine. Barvi plošč KIKI Merano ali Pelago se barvito ujemata s tlakovci Atrio. Plošče KIKI je primerna predvsem za preplastitev teras, atrijev, parkovnih površin ter podobnih več namenskih pohodnih površin.

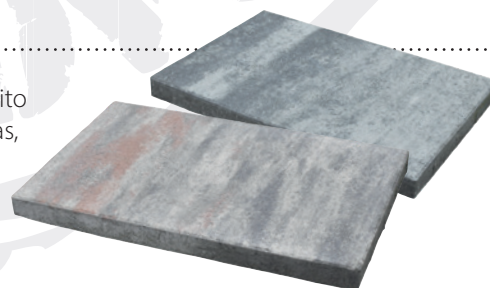

Dimenzije	60 x 40 x 4,2 cm	Šifra	Barva	Koda EAN	cena EUR brez DDV	cena EUR z DDV
Teža/em	23 kg	1990	Merano (belo -črna)	3830049414738	4,55	5,55
Na paleti	9,60 m ² 40 kos	1991	Pelago (belo-peščena-črna)	3830049414745	4,55	5,55
Teža palete	940 kg					
Poraba:	4,17 kos/ m ²					

(em = kos)

Betonski vrtni robnik



Betonski robnik, dvoslojni ter zmrzlinško obstojen različnih višin, primeren za ureditev vrtov, dvorišč, parkov ter zelenjavnih vrtov. Uporablja se za razmejitve različnih vrst materiala ter za premostitev nizkih višinskih razlik.

Robnik polkrožni 5 cm

Dimenzije 100 x 5 x 25 cm

Teža/em 26 kg

Na paleti 42 kos

Teža palete 1.110 kg

Šifra Barva

Koda EAN

cena EUR

cena EUR

brez DDV

z DDV

2011 Siva

3830049410556

2,55

3,11

2030 Rjava

3830049410563

3,91

4,77

Betonski robnik, dvoslojni ter zmrzlinško obstojen različnih višin, primeren za ureditev vrtov, dvorišč, parkov ter zelenjavnih vrtov. Uporablja se za razmejitve različnih vrst materiala ter za premostitev nizkih višinskih razlik.

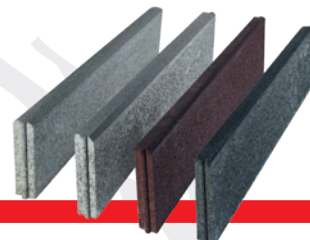

Robnik polkrožni in ravni 5 cm

Dimenzije 100 x 5 x 20 cm

Teža/em 22 kg

Na paleti 42 kos

Teža palete 950 kg

Barva siva, rjava, grafitna

Šifra Barva

Koda EAN

cena EUR

cena EUR

brez DDV

z DDV

2012 Siva polkrožni

3830049410570

2,09

2,55

2022 Siva ravni

3830049410587

2,05

2,51

2023 Rjava ravni

3830049410594

3,06

3,73

2024 Grafitni ravni

3830049412376

3,06

3,73

(em = kos)

Betonski cestni robnik



Betonski robnik, dvoslojni in zmrzlinško obstojen, primeren za ureditev dvorišč, dovoznih površin ter cest. V ležečem položaju je namenjen kot **povozni robnik** pred vhodom na dvorišče. S tako vgradnjo dobimo nekaj centimetrov višji nivo dvorišča od dovoza.

Dimenzije 100 x 12 x 20 cm

Teža/em 55 kg

Na paleti 18 kos

Teža palete 1.010 kg

Šifra Barva

Koda EAN

cena EUR

cena EUR

brez DDV

z DDV

2020 Siva

3830049410631

5,89

7,18

2026 Črna

3830049412550

7,36

8,98

Betonski dvoriščni robnik

Betonski robnik, dvoslojni in zmrzlinško obstojen, primeren za ureditev dvorišč, vrtov ter parkov. Uporablja se za razmejitve različnih vrst materiala ter za premostitev nizkih višinskih razlik.

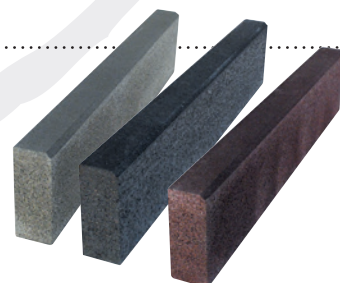

Dimenzije 100 x 8 x 20 cm

Teža/em 37 kg

Na paleti 27 kos

Teža palete 1.020 kg

Šifra Barva

Koda EAN

cena EUR

cena EUR

brez DDV

z DDV

2018 Siva

3830049410600

4,00

4,88

2019 Rjava

3830049410617

5,04

6,15

2029 Grafitna

3830049410624

5,04

6,15

(em = kos)

Ograje

Kocka za steber omogoča montažno in hitro izgradnjo stebra, saj ne potrebujemo nikakršnega opaža. Na steber po želji montiramo **kapo za steber**. Prostor med samimi stebri je možno zapolniti s **kocko za ograjo**. Višina stebra kakor tudi same ograje je lahko poljubna – po naših željah. Ograjo nato še pokrijemo s **kapo za ograjo**.



Kocka za steber

Šifra	Barva	Dimenzije cm	Teža/em	Na paleti	Teža palete	Koda EAN	cena EUR brez DDV	cena EUR z DDV
2032	Siva	20 x 20 x 11	5 kg	192 kos	960 kg	3830049410860	2,59	3,16
2031	Siva	25 x 25 x 11	7 kg	120 kos	840 kg	3830049410877	3,38	4,12

(em = kos)

Kapa za steber

Šifra	Barva	Dimenzije	Koda EAN	Teža/em	cena EUR brez DDV	cena EUR z DDV
2052	Siva – mala	25 x 25 cm	3830049410907	7 kg	5,31	6,48
2051	Siva – velika	30 x 30 cm	3830049410914	11 kg	6,16	7,51

(em = kos)



Kocka za ograjo

Šifra	Barva	Dimenzije cm	Teža/em	Na paleti	Teža palete	Poraba kos/m ²	Koda EAN	cena EUR brez DDV	cena EUR z DDV
2071	Siva	20 x 40 x 10 cm	9 kg	96 kos	870 kg	12,5	3830049410938	3,99	4,87
2072	Siva	25 x 25 x 10 cm	6 kg	120 kos	720 kg	16,0	3830049410945	3,32	4,05

(em = kos)

Streha za ograjo

Šifra	Barva	Dimenzije	Koda EAN	Teža/em	cena EUR brez DDV	cena EUR z DDV
2091	Siva	50 x 15 cm	3830049410969	7 kg	4,96	6,05

(em = kos)

Lomljen zidak

Lomljeni zidaki so betonski elementi, ki so dodatno obdelani. Lomljena površina daje izgled kamnitega zidu.



Dvostransko lomljen - Uporabljajo se za vrtno ter dvoriščne ograje in okrasne zidove.

Šifra	Barva	Dimenzije cm	Teža/em	Na paleti	Teža palete	Poraba kos/m ²	Koda EAN	cena EUR brez DDV	cena EUR z DDV
2100	Siv	20 x 40 x 17	18,7 kg	60 kos	1.150 kg	14,5	3830049413601	3,63	4,43
2101	Grafitni	20 x 40 x 17	18,7 kg	60 kos	1.150 kg	14,5	3830049413618	4,24	5,17

(em = kos)

Štiristransko lomljen - Uporabljajo se za postavitev stebrov.

Šifra	Barva	Dimenzije cm	Teža/em	Na paleti	Teža palete	Poraba kos/m ²	Koda EAN	cena EUR brez DDV	cena EUR z DDV
2110	Siv	20 x 40 x 17	18,7 kg	50 kos	950 kg	14,5	3830049414035	5,45	6,64
2111	Grafitni	20 x 40 x 17	18,7 kg	50 kos	950 kg	14,5	3830049414042	6,16	7,52

(em = kos)

Okrasni zid - lomljeni

Sestavljen je iz večih nizov treh betonskih elementov različnih dolžin. Elementi so masivni - polni. Z dodatno obdelavo - lomljeno površino, dajejo videz lomljenega kamna ter s tem kamnite ograje.

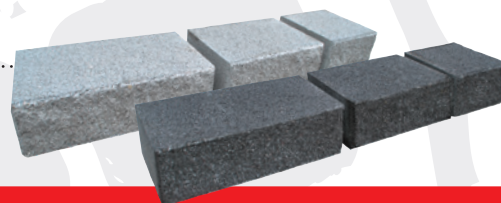

Niz treh kock

Dimenzije:	Šifra	Barva	Koda EAN	cena EUR brez DDV	cena EUR z DDV
36 x 20 x 11,4 cm	2120	Siva	3830049414073	6,73	8,21
27 x 20 x 11,4 cm	2121	Grafitna	3830049414080	8,64	10,54
18 x 20 x 11,4 cm	Teža palete: 1.700 kg • Poraba: 10,5 nizov / m ²				
Teža/em: 41 kg / niz oz. 431 kg / m ²					
Na paleti: 7 ploskev po 6 nizov 3,90 m ²					

(em = niz)

KAPA za Lom. zidak in Okra. zid

Pokrivna kapa z utori za pokritje zidov. Oblika kape omogoča hitro odtekanje vode.



Šifra	Barva	Dimenzije cm	Teža/em	Na paleti	Teža palete	Poraba kos/m ²	Koda EAN	cena EUR brez DDV	cena EUR z DDV
2130	Siv	28 x 23,2 x 6	8 kg	160 kos	700 kg	4,3	3830049414110	2,53	3,09
2131	Grafitni	28 x 23,2 x 6	8 kg	160 kos	700 kg	4,3	3830049414127	2,75	3,36

(em = kos)

Oprema za vrt

Vrtni kamin, vodnjaki, klopi ...

Razmišljate, kako uresničiti svoje sanje? Kaj vse potrebujete na vrtu?

Predstavljamo vam različne možnosti. S postavitvijo vrtnega kamina si boste ustvarili prijeten ambient, katerega lahko popestrite še z uporabnim vodnjakom. Izbirate lahko med stojječimi ter stenskimi vodnjaki. S postavitvijo primerne klopi, si boste povečali užitek biti v vašem prekrasnem vrtu.

Vodnjaki

Šifra	Izdelek	Enota	Teža/em:	Koda EAN	cena EUR brez DDV	cena EUR z DDV
8101	Drava – visoki prodec	kos	150 kg	3830049412857	241,00	294,02
8107	Drava – visoki barvni	kos	150 kg	3830049412864	269,00	328,18
8104	Soča – stenski prodec	kos	65 kg	3830049412918	190,00	231,80
8108	Krka – nizki prodec	kos	170 kg	3830049412932	241,00	294,02
8109	Sora – visoki prodec stenski	kos	90 kg	3830049412956	247,00	301,34
8117	Savinja – štokan	kos	100 kg	3830049414806	283,00	345,26



Kamini

8301	Kamin Etna sivi – pran	kos	600 kg	3830049413809	483,00	589,26
8305	Odložna miza siva – polirana	kos	150 kg	3830049413816	250,00	305,00
8304	Povezovalna miza siva – polir.	kos	70 kg	3830049413823	220,00	268,40

(em = kos)

Mivka za fugiranje

Šifra	Barva	Poraba	Koda EAN	Teža/em	Na paleti	Teža palete	cena EUR brez DDV	cena EUR z DDV
9500	Kremenčeva mivka	2-3 kg/m ²	3830049412543	25 kg	40 kos	1.000 kg	4,40	5,37

(em = vreča 25kg)

Oprema za vrt

Prana betonska korita in prane vaze

Pogled na vašo hišo bo lepši in prijetnejši, če boste zagledali korita in vaze, v katerih je bujno rastlinje. Izbirate lahko med pranimi koriti različnih dimenzij. Ravno tako lahko izbirate med pranimi vazami okrogle ali kvadratne oblike različnih velikosti. Ponujamo vam možnosti večih barvnih nians pranih izdelkov.

Korita

Šifra	Izdelek	Enota	Teža/em:	Koda EAN	cena EUR brez DDV	cena EUR z DDV
8232	Dren prani, 120/38/40 cm	kos	140 kg	3830049414691	99,00	120,78
8226	Dren prani, 100/38/40 cm	kos	88 kg	3830049413083	81,00	98,82
8222	Dren prani, 80/38/40 cm	kos	72 kg	3830049413090	63,00	76,86
8228	Dren prani, 60/25/26 cm	kos	28 kg	3830049413106	37,00	45,14
8246	Brin prani, 100/33/38 cm	kos	83 kg	3830049414707	81,00	98,82
8240	Brin prani, 80/30/33 cm	kos	50 kg	3830049413137	58,00	70,76
8239	Brin prani, 70/25/27 cm	kos	28 kg	3830049413144	47,00	57,34
8201	Korito prano, 100/40/40	kos	190 kg	3830049414851	101,00	123,22
8202	Korito prano, 80/30/30	kos	95 kg	3830049413868	71,00	86,62
8203	Korito prano, 70/25/30	kos	75 kg	3830049414875	57,00	69,54
8310	Skodela Ø 30 – prana	kos	10 kg	3830049413182	14,00	17,08
8311	Skodela Ø 40 – prana	kos	17 kg	3830049413199	17,00	20,74
8312	Skodela Ø 50 – prana	kos	30 kg	3830049413205	27,00	32,94
8313	Skodela Ø 55 – prana	kos	40 kg	3830049413212	30,00	36,60

Vaze okrogle Češmin

Šifra	Izdelek	Enota	Teža/em:	Koda EAN	cena EUR brez DDV	cena EUR z DDV
8250	Prani , Ø 35/32 cm	kos	18 kg	3830049413236	26,00	31,72
8252	Prani , Ø 42/38 cm	kos	30 kg	3830049413243	37,00	45,14
8253	Prani , Ø 52/47 cm	kos	48 kg	3830049413250	48,00	58,56
8205	Vaza urbano 50	kos	70 kg	3830049413298	46,00	56,12

Vaze pravokotne – Jasmin

Šifra	Izdelek	Enota	Teža/em:	Koda EAN	cena EUR brez DDV	cena EUR z DDV
8213	Prani 32/32/36 cm	kos	27 kg	3830049413304	33,00	40,26
8212	Prani 38/38/43 cm	kos	40 kg	3830049413311	38,00	46,36
8403	Prani 44/44/46 cm	kos	51 kg	3830049413328	44,00	53,68
8261	Prani 50/50/50 cm	kos	70 kg	3830049413335	50,00	61,00
8270	Vaza PIKA Ø 38 cm, prana	kos	26 kg	3830049414820	27,00	32,94
8271	Vaza PIKA Ø 45 cm, prana	kos	40 kg	3830049414837	30,00	36,60

(em = kos)

Oprema za vrt

Rekviziti

Pogled na vašo hišo bo lepši in prijetnejši, če boste zagledali korita in vaze, v katerih je bujno rastlinje. Izbirate lahko med pranimi koriti različnih dimenzij. Ravno tako lahko izbirate med pranimi vazami okrogle ali kvadratne oblike različnih velikosti. Ponujamo vam možnosti večih barvnih nians pranih izdelkov.

Stojala za senčnik

Šifra	Izdelek	Enota	Teža/em: mere	Koda EAN	cena EUR brez DDV	cena EUR z DDV
8600	Malo Ø 35 cm – prodec	kos	15 kg	3830049413007	31,00	37,82
8601	Srednje Ø 45 – prodec	kos	40 kg	3830049413014	42,00	51,24
8603	Veliko Ø 60 – prodec	kos	60 kg	3830049413021	61,00	74,42

(em = kos)

Podstavek za kolo

Šifra	Izdelek	Enota	Teža/em: mere	Koda EAN	cena EUR brez DDV	cena EUR z DDV
8225	Podstavek prodec 50/45/15 cm	kos	38 kg	3830049413038	44,00	53,68

(em = kos)

Koš za odpadke

Šifra	Izdelek	Enota	Teža/em: mere	Koda EAN	cena EUR brez DDV	cena EUR z DDV
8400	Koš s pepelnikom 50 l, Ø 39 cm/95	kos	90 kg	3830049413052	323,00	394,06
8401	Koš s pepelnikom 75 l, Ø 46 cm/105	kos	130 kg	3830049413069	382,00	466,04

(em = kos)

Zapora - omejitev

Šifra	Izdelek	Enota	Teža/em: mere	Koda EAN	cena EUR brez DDV	cena EUR z DDV
8501	Čok – rečni prodec	kos	110 kg	3830049414844	62,00	75,64
8502	Kocka combo 530	kos	310 kg	3830049414783	108,00	131,76
8504	Krogla Ø 30 – prodec	kos	32 kg	3830049414813	49,00	59,78

(em = kos)

OPOZORILO:

Z nakupom izdelkov se kupec strinja s splošnimi pogoji objavljenimi na www.jarc.si.

Opis simbolov



CE

Proizvodi, ki nosijo znak CE so izdelani v skladu s harmoniziranimi standardi z oznako SIST EN 1338 (tlakovci), SIST EN 1339 (plošče) in SIST EN 1340 (robniki). Ta znak dovoljuje dajanje v promet proizvode v vseh državah EU in je označen na deklaraciji, ki je pritrjena na paleto. Znak CE zavezuje proizvajalca, da proizvede in izvaja notranjo kontrolo kakovosti v skladu s standardom SIST EN. V ta namen imamo svoj lasten laboratorij, v katerem kontroliramo vse zahtevane parametre.



Hydro Phob

S pomočjo uporabe posebne tehnologije in aditivov v samem proizvodnem procesu izdelamo že serijsko hidrofoben izdelek, ki bistveno zmanjša vpijanje vode. Površina je odpornejša na učinke zmrzovanja in taljenja ob prisotnosti soli. Zmanjša se tudi možnost pojava cvetenja betona (bele lise).



Odpornost na zmrzovanje in taljenje ob prisotnosti soli

Vsi proizvodi s tem znakom so testirani na zmrzovanje in odtaljevanje v prisotnosti soli v skladu z normami EN 1338, EN 1339 in EN 1340. Za posipanje poledenelih površin se smejo v zmernih količinah uporabljati le talila, ki so primerna za betonske proizvode (npr. na osnovi NaCl). Ne smejo pa se uporabljati talila na sulfatni osnovi.



Visoka trdnost

Vsi naši proizvodi imajo vgrajene zelo kvalitetne materiale. Narejeni so z naj sodobnejšo procesno-računalniško vodeno tehnologijo. Uporabljamo tako imenovano šok vibriranje, kar je pogoj za zelo trden proizvod, ki bistveno presega zahtevane EN normative. Vse to pa kontroliramo v svojem lastnem laboratoriju.



Oplemenitena površina

Proizvodi, ki so označeni s tem znakom imajo celotni vrhni sloj sestavljen iz najtršega kremenovega peska, kar zagotavlja proizvodu zelo kvalitetno obstojno površino.

<http://www.jarc.si>



Cementni izdelki Jarc
Vaše 10/a
SI-1215 Medvode

telefon: 01 361-79-36
01 361-79-37
e-mail: prodaja@jarc.si

Delovni čas:
od 7⁰⁰. do 16⁰⁰. ure
sobota zaprto

Zimski delovni čas:
od 8. do 15. ure, sobota zaprto

Vaš prodajalec: